

Telepítési útmutató

Otthoni hálózati rendszer

Full Hd IP kamera

Típus **KX-HNC800EX**



Köszönjük, hogy Panasonic terméket vásárolt.

Ez a dokumentum elmagyarázza, hogyan kell beállítani a kamerát, és hogyan érheti el mobilkészülekről. A kamera használata előtt ezeket a lépéseket be kell tartani. A rendszer használatával kapcsolatos részletekért lásd: Használati útmutató (32. oldal).

Kérjük, használat előtt olvassa el ezt a dokumentumot, és őrizze meg, mert a későbbiekben is hasznos lehet, ha valaminek utána kíván nézni.

Ennek a készüléknek a használatához töltsse le a **[Home Network]** alkalmazás legújabb változatát.

Bevezetés

Információk a tartozékokról3

Fontos információk

A rendszerrel kapcsolatos tudnivalók6

Az Ön biztonsága érdekében6

Fontos biztonsági előírások8

Biztonsági figyelmeztetések9

A legjobb működés érdekében10

Személyes adatok védelme és portréjogok11

További információk11

Beállítás

Alkatrészek megnevezése és funkciók14

LED kijelző15

Csatlakoztatások16

Beállítások áttekintése17

A(z) [Home Network] alkalmazás letöltése18

A kamera beállítása (kezdeti beállítás)19

További mobileszközök regisztrálása a kamerához23

A kamera regisztrálása a hubhoz25

A kamera visszaállítása26

Függelék

Információk a vezeték nélküli kommunikációról27

Az érzékelőfunkciókkal kapcsolatos tudnivalók28

Információ az éjszakai üzemmódról30

Falra szerelés30

A szög beállítása30

A talpazat eltávolítása31

A Használati útmutató elérése32

Műszaki adatok33

Korlátozások az 5 GHz kommunikációk használatával kapcsolatban34

Közlemény nyílt forráskódú szoftver használatáról36

Szoftverinformáció36

Információk a tartozékokról

Mellékelt tartozékok



Hálózati adapter
Típuszám: S006AKV0500100

További információk

- A kivitel és a műszaki adatok minden külön értesítés nélkül változhatnak.
- Az ebben a kezelési útmutatóban használt ábrázolás kissé eltérhet a termék valóságos megjelenésétől.

Védjegyek

- A microSDXC embléma az SD-3C, LLC védjegye.
- Az iPhone és az iPad az Apple Inc. Egyesült Államokban és más országokban bejegyzett védjegye.
- Az Android és a Google Play a Google Inc. bejegyzett védjegyei vagy védjegyei.
- A Microsoft, a Windows és az Internet Explorer a Microsoft Corporation Egyesült Államokban és/vagy más országokban bejegyzett vagy nem bejegyzett védjegyei.
- A Wi-Fi, a WPA és a WPA2 a Wi-Fi Alliance bejegyzett védjegyei vagy védjegyei.
- Az ebben az útmutatóban található, összes egyéb védjegy az adott kereskedelmi védjegy birtokosainak saját tulajdona.

Megjegyzés

- A kamera microSD, microSDHC és microSDXC memóriakártyákat támogat. A dokumentumban használt „microSD kártya” kifejezés alatt az összes, támogatott kártya értendő.

Integráció a Panasonic Otthoni hálózati rendszerrel

Bár a kamerát önmagában is használhatja, a kamera beépíthető a Panasonic Otthoni hálózati rendszerbe.

Mi az a Panasonic Otthoni hálózati rendszer?

A Panasonic Otthoni hálózati rendszer egy vezeték nélküli rendszer, amely a DECT technológiát használja egy hatékony eszközhálózat kialakításához, amely mozgásérzékelőket, ablak-/ajtóérzékelőket, smart plug-okat stb. tartalmaz, és lehetővé teszi ezek vezérlését egy könnyen használható alkalmazással.

Vannak használati példák?

- A rendszer érzékelőinek használata kamerafelvétel indításához
Kameraképek automatikusan rögzíthetők ajtónyitáskor, mozgás észlelésekor stb.
- A kamera mozgásérzékelőjének használata a riasztórendszer bekapcsolásához
Telefonhívás és értesítés fogadása, ha a kamera mozgásérzékelője mozgást észlel.

Mire van szükségem a kezdéshez?

Az Ön HD kamerája (max. 16) és egy KX-HNB600 hub. A hub köti össze egymással a rendszer összes eszközét a DECT-technológia segítségével, csatlakoztatja az Ön otthoni hálózatát a vezeték nélküli routerhez és kapcsolódik a vezetékes hálózathoz is.

Milyen egyéb eszközök használhatók?

- Tevékenységet észlelő érzékelők, pl. mozgásérzékelők és ablak-/ajtóérzékelők
- Smart plug-ok, amelyek egy érzékelő hatására vagy időzítés alapján elektromos eszközöket tudnak bekapcsolni
- és számos további lehetőség!

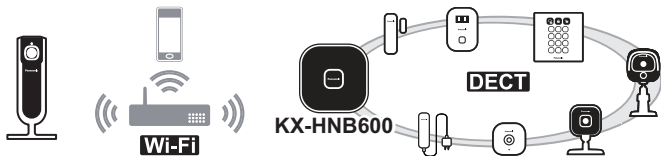

A legújabb eszközökkel és csomagokkal kapcsolatos információkért látogasson el az alábbi weboldalra.

Lengyelország: www.panasonic.pl

Magyarország: www.panasonic.com/hu

Csehország: www.panasonic.com/cz

Szlovákia: www.panasonic.com/sk

Horvátország: www.panasonic.com/hr

Románia: www.panasonic.com/ro

Bulgária: www.panasonic.com/bg

Egyéb országok: www.panasonic.eu

Megjegyzés:

- A készülékek elérhetősége régiónként eltérő lehet.

A rendszerrel kapcsolatos tudnivalók

- Ez a rendszer segédrendszer – nem szolgáltat az anyagi veszteség ellen teljes védelmet. A Panasonic nem vállal felelősséget a rendszer működése közben elszenvedett anyagi veszteségekért.
- Ezt a terméket ne használja orvosi vagy gondozói felügyelet helyettesítésére. A gondviselő felelőssége, hogy minden eshetőségre felkészülve elég közel tartózkodjon.
- A rendszer vezeték nélküli funkciói zavarásnak lehetnek kitéve, ezért minden körülmény között nem garantálható a működésük. A Panasonic nem vállal felelősséget a vezeték nélküli kommunikáció hibája vagy meghibásodása esetén bekövetkező személyi sérülésekért vagy dologi károkért.

Az Ön biztonsága érdekében

A súlyos sérülések és életveszélyes helyzetek elkerülése érdekében figyelmesen olvassa el ezt a részt, mielőtt használatba venné a

készülékét, hogy annak biztonságos és megfelelő működtetése biztosítva legyen.

FIGYELMEZTETÉS

Hálózati csatlakoztatás

- Csak a készüléken feltüntetett tápforrást használja.
- Ne terhelje túl a hálózati csatlakozót és a hosszabbító zsinórokat. Ez tüzet vagy áramütést okozhat.
- Dugja be ütközésig a hálózati adaptert/csatlakozódugót a hálózati aljzatba. Ha nem így csatlakoztatja, az áramütést és/vagy túlmelegedést okozhat, ami tűzhöz vezethet.
- Rendszeresen távolítson el mindenféle port stb. a hálózati adatterről/tápcsatlakozóról oly módon, hogy kihúzza a fali aljzatból, majd egy száraz ruhadarabbal letörli. A felgyülemlett por a beszívott nedvesség stb. miatt károsíthatja a szigetelést, és tüzet okozhat.
- Húzza ki a készüléket a fali aljzatból, ha az füstöt, kellemetlen szagot vagy szokatlan hangot bocsát ki. Ezek a körülmények tüzet vagy áramütést okozhatnak. Várja meg, amíg a termék már nem füstöl, majd keresse fel a következő

weboldalt és támogatásért lépjen kapcsolatba a Panasonic céggel.
Lengyelország: www.panasonic.pl
Magyarország:
www.panasonic.com/hu
Csehország: www.panasonic.com/cz
Szlovákia: www.panasonic.com/sk
Horvátország: www.panasonic.com/hr
Románia: www.panasonic.com/ro
Bulgária: www.panasonic.com/bg
Egyéb országok:
www.panasonic.eu

- Húzza ki a készüléket a fali aljzatból, és soha ne érintse meg a készülék belsejét, ha az a ház sérülése miatt hozzáférhetővé vált, mert áramütés érheti.
- Soha ne nyúljon a csatlakozóhoz nedves kézzel, mert áramütés érheti.
- Ne csatlakoztasson nem megengedett eszközöket.

Telepítés

- Ezt a terméket ne használja a szabadban.
- Egy esetleges tűz vagy áramütés elkerülése érdekében a készüléket ne érje eső, illetve semmilyen nedvesség.
- Ne helyezze, illetve ne használja a készüléket olyan automatikus vezérlésű eszközök közelében, mint például az automatikus ajtók

és tűzriasztók. A készülékből kibocsátott rádióhullámok az ilyen eszközök hibás működését okozhatják, ami balesetet eredményezhet.

- Ne hagyja, hogy a hálózati adapter zsinórja túlzottan megfeszüljön, megtörjön vagy nehéz tárgyak alá kerüljön.
- Tartsa távol a gyermekektől a kis méretű alkatrészeket (pl. microSD kártyák). Lenyelés veszélye áll fenn. Lenyelés esetén azonnal forduljon orvoshoz.

Használat közbeni biztonsági előírások

- Tisztítás előtt húzza ki a készüléket a konnektorból. Ne használjon folyékony vagy aeroszolos tisztítószeret.
- Ne szerelje szét a készüléket.
- Soha ne dugjon fémtárgyakat a termékbe. Ha a termékbe fémtárgyak kerülnek, kapcsolja ki az áramköri megszakítót, és forduljon márkaszervizhez.

Egészségügy

- Ha gyógyászati segédeszközt használ (például pacemakert, vagy hallókészüléket), kérjen felvilágosítást a gyógyászati segédeszköz gyártójától arra vonatkozóan, hogy ezek az eszközök megfelelően ármýkelolva

vannak-e rádiófrekvenciás szempontból. A vezeték nélküli kommunikációs eszközök a következő frekvenciahatárok között működnek 100 mW maximális adási teljesítménnyel.

2,412 GHz – 2,472 GHz

5,180 GHz – 5,320 GHz

5,500 GHz – 5,700 GHz

5,745 GHz – 5,825 GHz

- Ne használja ezt a készüléket egészségügyi intézményekben, ha erre bármilyen szabályzati tájékoztató utal. A kórházak, illetve az egészségügyi intézmények használhatnak olyan berendezéseket, amelyek érzékenyek lehetnek a rádiófrekvenciára.

VIGYÁZAT

Telepítés és elhelyezés

- Soha ne telepítsen vezetékelt villámlásos vihar idején.
- A hálózati adapter használatos fő megszakító eszközként. Biztosítsa, hogy a hálózati aljzat a készülék közelében, könnyen hozzáférhető helyen legyen telepítve.
- A fojtásveszély elkerülése érdekében, a termék hálózati adapterének vezetéke a gyermek kiságyától legalább 1 m-re legyen, és tartsa távol kisgyermekektől.

- A terméket stabil helyre szerelje föl, ami képes a telepített kamerát biztonságosan megtartani.
- Ne szerelje fel a terméket puha anyagra. Ha így tesz, az leeshet, eltörhet vagy sérülést okozhat.
- Ne szerelje fel a terméket a következő anyagokra: gipszkarton, ALC (könnyűsúlyú, autoklázított sejt beton), betontömb, 25 mm-nél vékonyabb rétegelt falemez stb.

Balesetek és sérülések elkerülése

- Ne tegye a fülét a hangszóróhoz, mivel a hangszóróból kibocsátott nagy hangerő halláskárosodást okozhat.

Fontos biztonsági előírások

Készülékének használatakor mindig tartsa be az alapvető elővigyázatossági intézkedéseket tűz, áramütés vagy személyi sérülés elkerülése érdekében, beleértve a következőket:

1. Ne használja ezt a készüléket víz közelében, például fürdőkád, mosdókagyló vagy konyhai mosogató, öblítő mellett, kerülje a használatot nedves alagsorban illetve úszómedence közelében is.
2. Csak az ebben a dokumentumban megadott tápkábelt használja.

ŐRIZZE MEG EZT AZ ÚTMUTATÓT**Biztonsági figyelmeztetések**

Tegyen megfelelő lépéseket annak érdekében, hogy a termék használata során a biztonság a következő módokon ne sérülhessen.

- Személyes adatok kiszivárgása
- A termék engedély nélküli használata
- A termék használatának nem engedélyezett zavarása vagy felfüggesztése

A biztonság sérülésének elkerülése érdekében tegye meg a következő óvintézkedéseket:

- Úgy állítsa be a mobilkészítőt ehhez a termékhez csatlakoztató vezeték nélküli routert, hogy az minden vezeték nélküli kommunikáció esetén titkosítást használjon.
- Ha az egységet bejelentkezési jelszó, hatástalanítási kód vagy PIN-kód nélkül, illetve más alapértelmezett beállítással használja, a biztonság sérülékennyé válhat. Használjon egyedi értékeket ezeknél a beállításoknál.

- Ne használjon mások által könnyen kitalálható jelszavakat. Ha fel szokta jegyezni a jelszavait, tartsa a jegyzeteit biztos helyen. Rendszeresen változtassa a jelszavait.
- Ha elveszti a mobilkészítőt, változtassa meg a termék elérésére eddig használt jelszavát.
- Ha bekapcsolja a termék automatikus bejelentkezési funkcióját, kapcsolja be a mobilkészítő képernyőzárját vagy hasonló biztonsági funkcióját.
- Legyen óvatos, ha fontos, biztonsággal kapcsolatos műveleteket, pl. egységazonosítók törlését hajtja végre.
- A személyes információk illetéktelen kezekbe kerülésének megelőzése érdekében kapcsolja be mobilkészítő képernyőzárját vagy hasonló biztonsági funkcióját.
- A termék javításakor jegyezze fel a termékben tárolt fontos adatokat, mivel ezek a javítás során törölhetőek vagy megváltozhatnak.
- A termék harmadik félnek javítási vagy egyéb célból való továbbadásakor a termékben tárolt adatok törlése érdekében hajtson végre gyári adat-visszaállítást, és vegye ki belőle a microSD kártyát. Csak a Panasonic által jóváhagyott szervizhez forduljon.

- A termék ártalmatlanítása előtt a termékben tárolt adatok törlése érdekében hajtson végre gyári adat-visszaállítást. Vegye ki belőle, és törölje le a microSD kártyát.
- Ha mobileszközét már nem fogja használni a termékkel, törölje a mobileszköz regisztrációját a termékből, és törölje a vonatkozó alkalmazást a mobileszközéről.
- Áramkimaradás esetén a termék dátum- és időbeállítása elállítható. Nyugtázza a dátum és idő beállítását, és ha szükséges, helyesbítse.

Ezenkívül ne feledje az alábbiakat:

- A hálózati körülményektől és a vezeték nélküli jel minőségétől függően a kommunikáció megszakadhat.
- A termék használata alkalmas mások személyiségi és nyilvánossági jogainak megsértésére is. A termék használati módjáért Ön tartozik felelősséggel.

A legjobb működés érdekében

A termék pozicionálása/a zaj elkerülése

Ez a termék rádióhullámokat használ egy vezeték nélküli routerrel való kommunikációhoz.

- A maximális hatótávolság és a zajmentes működés eléréséhez ezt a terméket helyezze:
 - kényelmes, központi helyre, ahol nincsenek akadályok a termék és a vezeték nélküli router között.
 - távol más elektromos készülékektől, pl. tévétől, rádiótól, személyi számítógéptől, vezeték nélküli berendezéstől vagy egy másik telefontól.
 - olyan helyre, hogy ne nézzen rádiófrekvenciás adóberendezések, például mobiltelefon cellaállomásainak külső antennái felé (ne helyezze a terméket ablakfülkébe, illetve ablak közelébe).
- A hatótávolság és a jelátviteli minőség függ a helyi környezeti viszonyoktól.
- Ha a jelátviteli minőség nem kielégítő, akkor vigye a terméket egy másik helyre.

Környezet

- Tartsa távol a készüléket olyan elektromos zajt keltő eszközöktől, mint pl. a fénycsővek és motorok.
- A készüléket óvni kell a túlzott füsttől, szennyeződéstől, a párától, a magas hőmérséklettől és a rázkódástól.
- Ne tegye ki a terméket hosszan tartó közvetlen napsütésnek vagy erős fény más formáinak (pl. halogénfények), mert azok tönkretelhetik a képérzékelőt.
- Ne tegyen nehéz tárgyakat a készülék tetejére.
- Ha a készüléket hosszabb ideig nem használja, húzza ki a hálózati csatlakozóját a fali csatlakozóaljzatból (konnektorból).
- A terméket tartsa távol hőforrásoktól, pl. melegítőeszközöktől, tűzhelyektől stb. Ne tartsa olyan helyiségben, ahol a hőmérséklet 0 °C alatt vagy 40 °C felett van. A nyirkos alagsorok szintén kerülendők.
- A kommunikáció maximális hatótávolsága csökkenhet, ha az alábbi környezetben használja a készüléket: Olyan tereptárgyak közelében, mint például hegyek, alagutak, aluljárók, fém objektumok, például drótkerítés stb.
- Ha a készüléket elektromos berendezések közelében

üzemelteti, az interferenciát okozhat. Távolítsa el az elektromos berendezések közeléből.

Személyes adatok védelme és portréjogok

A kamera felszerelésekor, illetve használatakor vegye figyelembe mások személyiségi jogait. Általánosságban kijelenthető, hogy a „személyes adatok védelme” azt jelenti, hogy egy személy vagy csoport képes megakadályozni, hogy a róluk szóló információk illetéktelenekhez kerüljenek. A „portréjogok” egy személy azon jogait jelentik, hogy beleegyezése nélkül nem készíthetők és nem használhatók fel tetszőlegesen olyan képek, melyeken szerepel az illető. Kérem, vegye figyelembe az országának jogszabályait (adatvédelem, biztonsági kamarás megfigyelés) használat során.

További információk

Karbantartás

- Törölje át a készülék külső felületét egy puha, nedves ruhadarabbal.

- Ne használjon benzint, hígítót, vagy más súrolószert.

A kamera képminősége

- Előfordulhat, hogy a kameraképekkel a következők tapasztalhatók:
 - A képek színei eltérhetnek a valós színektől.
 - Arcok vagy objektumok sötétnek tűnhetnek, ha az alany mögött fényforrás (azaz háttérvilágítás) található.
 - Sötét helyeken a képminőség gyengébb lehet.
 - Kültéri világítás használata esetén a képek homályosak lehetnek.

A felvételek védelme

- A microSD kártya olvasása vagy írása közben ne vegye ki a microSD kártyát, illetve ne váltsza le a termék hálózati adapterét, ellenkező esetben a kártyán lévő adatok sérülhetnek.
- MicroSD kártya meghibásodása vagy elektromágneses hullámoknak, illetve sztatikus elektromosságnak való kitétsége esetén a kártyán tárolt adatok megsérülhetnek vagy törölődhetnek. Ezért azt javasoljuk, hogy fontos adatairól készítsen biztonsági mentést számítógépére vagy más eszközre.

Az elhasználdott készülékek ártalmatlanítása (csak az Európai Unió és újrahasznosítási rendszert működtető országok esetén)



Ha ez a szimbólum szerepel a termékeken, a csomagoláson és/vagy a mellékelt dokumentumokon, az elhasznált elektromos és elektronikus termékeket nem szabad keverni az általános háztartási szeméttel. Az elhasználdott készülékek megfelelő kezelése, helyreállítása és újrahasznosítása céljából kérjük, hogy az ország törvényeinek megfelelően juttassa el azokat a kijelölt gyűjtőhelyekre. Ezek előírás szerű ártalmatlanításával Ön hozzájárul az értékes erőforrások megóvásához, és megakadályozza az emberi egészség és a környezet károsodását. A begyűjtéssel és újrahasznosítással kapcsolatos információkért kérjük forduljon a helyi önkormányzathoz. E hulladékok szabálytalan elhelyezését a nemzeti jogszabályok büntethetik.

Az Európai Unió üzleti felhasználói számára

Ha az elektromos vagy elektronikus berendezésétől meg kíván szabadulni, kérjük, további tájékoztatásért forduljon a forgalmazójához vagy a szállítójához.

Hulladékkezelési tájékoztató az Európai Unión kívüli egyéb országokban

Ez a szimbólum csak az Európai Unióban érvényes. Ha meg kíván szabadulni a termékektől, kérjük, lépjen kapcsolatba a helyi hatóságokkal vagy a kereskedővel, és kérdezze meg őket a hulladékelhelyezés megfelelő módjáról.

Alkatrészek megnevezése és funkciók

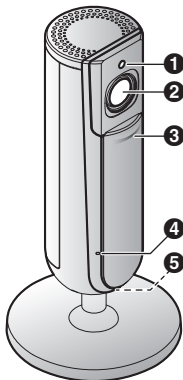

1 Fényerősség érzékelő
Lehetővé teszi, hogy a kamera gyenge fényviszonyok esetén automatikusan éjszakai módra kapcsoljon.

2 Lencse

3 Privátszféra-védelmi zár
Ha a zár zárva van, megakadályozza, hogy mások figyelhessék a kameraképeket vagy a hangot.

4 Mikrofon

5 LED kijelző

6 microSD kártya nyílás

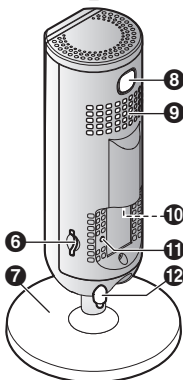

7 Talpazat

8 [SETUP] (Beállítás)
A kezdeti beállítások elvégzése során használatos.

9 Hangszóró

10 micro-USB csatlakozó
A hálózati adapter fali csatlakozóaljzatba csatlakoztatására szolgál.

11 Visszaállítás gomb
A kamera beállításainak alaphelyzetbe állítására szolgál (26. oldal).

12 Hőmérsékletérzékelő

LED kijelző

A LED kijelző a kamera állapotának ellenőrzésére használható.

Kijelző	Állapot
Ki	Nincs áram, vagy a LED kijelző ki van kapcsolva* ¹
Kék, világít	Normál működés, vezeték nélküli routerhez csatlakoztatva* ¹ , privátszféra-védelmi zár nyitva
Fehér, világít	Normál működés, vezeték nélküli routerhez csatlakoztatva* ¹ , privátszféra-védelmi zár zárva
Fehér, gyorsan villog	A kamera vezeték nélküli routert keres
Zöld, világít	Kezdeti beállítás szükséges
Zöld, lassan villog	A kezdeti beállítás folyamatban van csatlakoztatott mobil eszközzel
Zöld, villog	A kezdeti beállítás indítása folyamatban van
Piros, világít	Mozgás észlelve* ¹ , vagy a kamera indítása folyamatban
Piros, lassan villog	Élő képek megtekintése vagy rögzítése van folyamatban, vagy a kamera indítása folyik
Piros, villog	Készülék hibásan működik

*¹ A kamera beállítható úgy, hogy a LED kijelző ne világítson a normál működés közben vagy mozgás észlelése esetén. További részletekért lásd: Használati útmutató (32. oldal).

Csatlakoztatások

- 1 Dugja be határozottan a hálózati adapter csatlakozóját (①) a kamera micro-USB csatlakozójába.
- 2 Csatlakoztassa a hálózati adaptert (②) az elektromos aljzatba.
- 3 Helyezzen egy microSD-kártyát (a felhasználónak kell beszereznie; ③) a kamera microSD-kártyanyílásába. (Erre nincs szükség, ha nem kíván kameraképeket rögzíteni.)

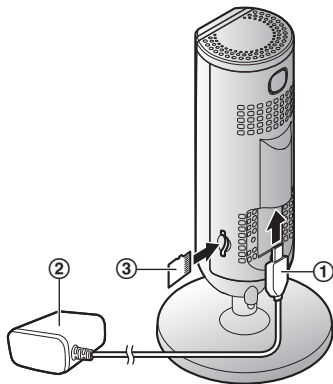

Megjegyzés:

- Csak a mellékelt S006AKV0500100 hálózati adaptert használja.
- A microSD kártya eltávolításához nyomja be a kártyát, majd vegye ki.

Tápcsatlakozásokkal kapcsolatos megjegyzés

Hálózati adapter csatlakozása

- A hálózati adapternek mindig csatlakoznia kell. (Az adapter használat közben melegszik. Ez nem jelent hibát.)
- A hálózati adaptert függőlegesen (pl. falon) elhelyezett vagy földre szerelt hálózati aljzatba kell bedugni. Ne csatlakoztassa a hálózati adaptert vízszintes helyzetű hálózati aljzathoz, amely a padló felé néz, pl. olyanhoz, amely a mennyezetre vagy egy asztallap aljára van felszerelve, mivel az adapter súlya miatt a csatlakozás megszűnhet.

Áramkimaradás

- Áramkimaradás alatt a kamera nem működik.

Beállítások áttekintése

A kamera csatlakoztatását követően a kamera mobil eszközről történő elérése érdekében a következőket kell tennie. Valamennyi eljárást megmagyaráz ez a fejezet.

Ha a kamerát önmagában használja (nincs kapcsolat az Otthoni hálózati rendszerrel)	A kamera integrálása az Otthoni hálózati rendszerrel (regisztrálás egy KX-HNB600 hubhoz)
<p>1 Letöltés (18. oldal) Töltse le a(z) [Home Network] alkalmazást mobil eszközére.</p> <p>2 Állítsa be a kamerát (19. oldal) A(z) [Home Network] alkalmazás használatával konfigurálja a kamerát úgy, hogy az csatlakozzon a vezeték nélküli routerhez, majd regisztrálja mobil eszközét a kamerához.</p> <p>3 (Opcionális) További mobil eszközök regisztrálása (23. oldal) További hordozható készülékeket regisztrálhat a kamerához, összesen 8 darabot.</p>	<p>1 Letöltés (18. oldal) Töltse le a(z) [Home Network] alkalmazást mobil eszközére.</p> <p>2 Állítsa be a hubot Részletekért tekintse meg a hub-hoz mellékelt Rendszerbeállítási útmutató tartalmát.</p> <p>3 Regisztrálja a kamerát a hubhoz (25. oldal) A(z) [Home Network] alkalmazás használatával regisztrálja a kamerát és konfigurálja azt a vezeték nélküli routerhez való csatlakozáshoz.</p>

A(z) [Home Network] alkalmazás letöltése

A letöltéssel kapcsolatos adatok az alábbi weboldalon találhatóak meg.
<https://panasonic.net/cns/pcc/support/tel/homenetwork/>



Az eszközhöz tartozó app store használata

iPhone, iPad használók

Keresse meg a következőt:
„Panasonic Home Network System”.
iPad használóknak a „csak iPhone” kategóriában kell keresniük.

Android™ eszközhasználók

Keresse meg a következőt:
„Panasonic Home Network System”.

Kompatibilis mobil eszközök

Kérjük, tekintse meg a legfrissebb információkat a következő támogató oldalon.

<https://panasonic.net/cns/pcc/support/tel/homenetwork/>

- iPhone® és iPad® (iOS 8.0 és újabb) vagy Android™ eszközök (Android 4.0 és újabb) (2017. októberi állapot)

Megjegyzés:

- A működési környezettől (pl. az okostelefon típusa, az okostelefonhoz csatlakoztatott perifériák és az okostelefonra telepített alkalmazások) függően előfordulhat, hogy a **[Home Network]** alkalmazás nem működik megfelelően.
- A mobil eszközök operációs rendszere folyamatosan frissül. Az operációs rendszer változatának függvényében szükség lehet a(z) **[Home Network]** alkalmazás támogatásának frissítésére is.
- A következő Android eszközök nem kompatibilisek a **[Home Network]** alkalmazással.
 - Android eszközök, amelyeket nem támogat a Google Play™
 - Korlátozott hardverfunkciókkal rendelkező Android eszközök (Bluetooth, Wi-Fi® és mikrofon támogatása szükséges.)

A kamera beállítása (kezdeti beállítás)

Mielőtt hozzákezdene, ellenőrizze a következőket.

- Győződjön meg arról, hogy telepítve van a(z) **[Home Network]** alkalmazás a mobileszközén
- Győződjön meg arról, hogy a kamera a vezeték nélküli router hatókörén belül van-e
- Győződjön meg arról, hogy az okostelefonja csatlakoztatva van a vezeték nélküli routerhez
- Győződjön meg arról, hogy mobileszköze csatlakozni tud az internethez
- Győződjön meg arról, hogy tudja a hálózati azonosítót (SSID) és a vezeték nélküli routerhez tartozó jelszót

Kezdeti beállítás (iPhone, iPad használók számára)

- Ne hajtja végre ezt az eljárást, ha a kamerát integrálni szeretné az Otthoni hálózati rendszerrel. Használja a következő eljárást: 25. oldal.
- Ha mobileszköze már regisztrálva van egy hubhoz és a kamerát önmagában kívánja használni, lásd: „Információ aktuális hubhasználók számára”, 22. oldal.

- 1** Csatlakoztassa a kamerát és várjon kb. 1 percet, amíg a kamera LED-je zöld színnel nem kezd világítani.
 - Ha a LED nem világít zöld színnel, vagy ha problémát tapasztal az eljárás során, állítsa vissza a kamerát (26. oldal) és ismétlje meg ezt az eljárást.
- 2** Indítsa el a(z) **[Home Network]** alkalmazást.
 - Kérésre kövesse a képernyőn megjelenő utasításokat, és válassza ki a megfelelő régiót/országot.
- 3** Érintse meg a(z) **[HD Kamera]** lehetőséget.
- 4** Érintse meg a(z) **[Állítsa be a HD kamerát]** lehetőséget.

- 5 Ha a rendszer kéri, nyomja meg a kamera hátulján lévő **[SETUP]** gombot, majd koppintson a **[Tovább]** gombra.
 - A LED kijelző zölden villog.
- 6 Váltottassa meg ideiglenesen mobilkészítékének Wi-Fi beállítását úgy, hogy az közvetlenül csatlakozzon a kamerához.
 - Nyissa meg mobilkészítékének **[Beállítások]** alkalmazását, érintse meg a **[Wi-Fi]** opciót, válassza ki a „KX-HNC800_Panasonic” lehetőséget, majd írja be jelszóként a „00000000” számot, végül érintse meg a **[Csatlakozás]** gombot.
 - Ha a kijelzőn több mint 1 „KX-HNC800_Panasonic” megnevezésű elem látható, várjon kb. 10 percet, majd hajtja végre újra az eljárást az elejétől.
- 7 Indítsa el újra a(z) **[Home Network]** alkalmazást.
- 8 Szükség esetén írja be a kért jelszót a vezeték nélküli routerhez való csatlakozáshoz, majd érintse meg a **[Tovább]** gombot.
 - A kamera és a mobilkészíték csatlakozik a vezeték nélküli routerhez.
 - Ha megjelenik a képernyőre utasítások végrehajtását kérő üzenet, járjon el az üzenetben foglaltak szerint, csatlakoztassa mobilkészítékét a vezeték nélküli routerhez, indítsa újra az alkalmazást, majd érintse meg a(z) **[A mobilkészíték hozzáadása]** gombot.
 - Helytelen jelszó beírása esetén hibaüzenet jelenik meg. Ismétlje meg előlről a kezdeti beállítás folyamatát.
- 9 Ha a rendszer kéri, nyomja meg a kamera hátulján lévő **[SETUP]** gombot.
 - A kamera regisztrálja a mobilkészítékét.
- 10 Ha a program kéri, adja meg a jelszót, amely a kamera eléréshez lesz használatos.
- 11 Ha megjelenik a mobilkészíték nevének beírását kérő üzenet, adjon nevet a mobilkészítékének, majd érintse meg az **[OK]** gombot.
 - Ez a beállítás lehetővé teszi, hogy módosítsa az eszközének adott nevet. A név segíthet a mobilkészíték azonosításában, amikor bizonyos műveleteket, pl. mobilkészíték regisztrálásának törlését szeretné végrehajtani.

- A kezdeti beállítás befejezése után megjelenik az alkalmazáshoz regisztrált összes kamera listája.

Kezdeti beállítás (Android-felhasználók számára)

- Ne hajtse végre ezt az eljárást, ha a kamerát integrálni szeretné az Otthoni hálózati rendszerrel. Használja a következő eljárást: 25. oldal.
- Ha mobil eszköze már regisztrálva van egy hubhoz és a kamerát önmagában kívánja használni, lásd: „Információ aktuális hubhasználók számára”, 22. oldal.

- 1** Csatlakoztassa a kamerát és várjon kb. 1 percet, amíg a kamera LED-je zöld színnel nem kezd világítani.
 - Ha a LED nem világít zöld színnel, vagy ha problémát tapasztal az eljárás során, állítsa vissza a kamerát (26. oldal) és ismételje meg ezt az eljárást.
- 2** Indítsa el a(z) **[Home Network]** alkalmazást.
 - Kérésre kövesse a képernyőn megjelenő utasításokat, és válassza ki a megfelelő régiót/országot.
- 3** Érintse meg a(z) **[HD Kamera]** lehetőséget.
- 4** Érintse meg a(z) **[Állítsa be a HD kamerát]** lehetőséget.

- 5** Ha a rendszer kéri, nyomja meg a kamera hátulján lévő **[SETUP]** gombot.
- A LED kijelző zölden villog.
 - Az alkalmazás ideiglenesen megváltoztatja mobilkészülékének Wi-Fi beállítását úgy, hogy az közvetlenül csatlakozzon a kamerához.
- 6** Szükség esetén írja be a kért jelszót a vezeték nélküli routerhez való csatlakozáshoz, majd érintse meg a **[Tovább]** gombot.
- A kamera és a mobilkészülék csatlakozik a vezeték nélküli routerhez.
 - Helytelen jelszó beírása esetén hibaüzenet jelenik meg. Ismétlje meg előlről a kezdeti beállítás folyamatát.
- 7** Ha a rendszer kéri, nyomja meg a kamera hátulján lévő **[SETUP]** gombot.
- A kamera regisztrálja a mobilkészülékét.
- 8** Ha a program kéri, adja meg a jelszót, amely a kamera eléréshez lesz használatos.
- 9** Ha megjelenik a mobilkészülék nevének beírását kérő üzenet, adjon nevet a mobilkészülékének,

majd érintse meg az **[OK]** gombot.

- Ez a beállítás lehetővé teszi, hogy módosítsa az eszközének adott nevet. A név segíthet a mobilkészüléke azonosításában, amikor bizonyos műveleteket, pl. mobilkészülék regisztrálásának törlését szeretné végrehajtani.
- A kezdeti beállítás befejezése után megjelenik az alkalmazáshoz regisztrált összes kamera listája.

Információ aktuális hubhasználók számára

Ha mobilkészüléke már regisztrálva van egy hubhoz és a kamerát önmagában szeretné használni (vagyis ha nem kívánja integrálni a kamerát Panasonic Otthoni hálózati rendszeréhez), végezze el a következőket.

- 1** Csatlakoztassa a kamerát és várjon kb. 1 percet, amíg a kamera LED-je zöld színnel nem kezd világítani.
- Ha a LED nem világít zöld színnel, vagy ha problémát tapasztal az eljárás során, állítsa vissza a kamerát (26. oldal) és ismétlje meg ezt az eljárást.

- 2 Indítsa el a(z) **[Home Network]** alkalmazást.
- 3 A(z) **[Home Network]** alkalmazás kezdő képernyőjén érintse meg a **[Beállítások]** gombot.
- 4 Érintse meg a **[Eszköz regisztrálása]** → **[Regisztráció]** → **[HD Kamera]** → **[Mód 2]** parancsot.
- 5 **iPhone, iPad használók**
Folytassa a kezdeti beállítási eljárást a 4. lépéstől, amely itt található: 19. oldal.

Android eszközhasználók

Folytassa a kezdeti beállítási eljárást a 4. lépéstől, amely itt található: 21. oldal.

További mobileszközök regisztrálása a kamerához

Ne végezze el ezt az eljárást, ha a kamera integrálva van az Otthoni hálózati rendszerhez. Használja a hubhoz tartozó Rendszerbeállítási útmutatóban található eljárást további mobileszközöknek a hubhoz való regisztrálásához.

A kamera beállítása után további mobileszközöket regisztrálhat. Egy kamerához legfeljebb 8 mobileszközt regisztrálhat. Minden mobileszköz legfeljebb 32 kamerához regisztrálható.

Mielőtt hozzákezdene, ellenőrizze a következőket.

- Győződjön meg arról, hogy elvégezte a kezdeti beállítási folyamatot
- Győződjön meg arról, hogy mobileszköze csatlakozni tud az internethez
- Győződjön meg arról, hogy a vezeték nélküli router és a kamera be van kapcsolva
- Győződjön meg arról, hogy a mobileszköze és a kamera ugyanarra a vezeték nélküli routerre csatlakozik

- 1 Töltse le a(z) **[Home Network]** alkalmazást a regisztrálni kívánt mobil eszközére, majd indítsa el az alkalmazást.
 - Kérésre kövesse a képernyőn megjelenő utasításokat, és válassza ki a megfelelő régiót/országot.
 - 2 Érintse meg a(z) **[HD Kamera]** lehetőséget.
 - 3 Érintse meg a(z) **[A mobil eszköz hozzáadása]** lehetőséget.
 - 4 Ha a rendszer kéri, nyomja meg a kamera hátulján lévő **[SETUP]** gombot.
 - A kamera regisztrálja a mobil eszközét.
 - 5 Ha a program kéri, írja be a kamera eléréséhez szükséges jelszót.
 - Ezt a jelszót a kezdeti beállítás során adta meg.
 - 6 Ha megjelenik a mobil eszköz nevének beírását kérő üzenet, adjon nevet a mobil eszközének, majd érintse meg az **[OK]** gombot.
 - Ez a beállítás lehetővé teszi, hogy módosítsa az eszközének adott nevet. A név segíthet a mobil eszköze azonosításában, amikor bizonyos műveleteket, pl. mobil eszköz regisztrálásának törlését szeretné végrehajtani.
- A regisztráció befejezése után megjelenik egy lista az alkalmazáshoz regisztrált összes kamerával.

A kamera regisztrálása a hubhoz

Ne végezze el ezt az eljárást, ha a kamerát önmagában használja (vagyis nem rendelkezik KX-HNB600 hubbal). Alkalmazza a kezdeti beállítás lépéseit (19. oldal).

Ha HD kameráját integrálni szeretné egy Panasonic Otthoni hálózati rendszerrel, akkor regisztrálnia kell a kamerát a hubhoz.

A kamera regisztrálása

Mielőtt hozzákezdené, ellenőrizze a következőket.

- Győződjön meg arról, hogy a mobilkészlet a hubhoz csatlakozik
- Győződjön meg arról, hogy a hub belső vezérlőprogramja napra kész és hogy a **[Home Network]** alkalmazás legújabb változatát használja.

További információért tekintse meg a hubhoz mellékelt

Rendszerbeállítási útmutatót és a Használati útmutatót (32. oldal).

- 1 Csatlakoztassa a kamerát és várjon kb. 1 percet, amíg a

kamera LED-je zöld színnel nem kezd világítani.

- Ha a LED nem világít zöld színnel, vagy ha problémát tapasztal az eljárás során, állítsa vissza a kamerát (26. oldal) és ismételje meg ezt az eljárást.

- 2 Indítsa el a(z) **[Home Network]** alkalmazást.
- 3 A(z) **[Home Network]** alkalmazás kezdő képernyőjén érintse meg a **[Beállítások]** gombot.
- 4 Érintse meg a **[Eszköz regisztrálása]** → **[Regisztráció]** → **[HD Kamera]** → **[Mód 1]** parancsot.
- 5 Ha a rendszer kéri, nyomja meg a kamera hátulján lévő **[SETUP]** gombot.
 - A kamera regisztrálja a mobilkészletét.
 - A regisztrálás végeztével megjelenik az alkalmazás kezdő képernyője.
- 6 Kövesse a képernyőn megjelenő utasításokat. Ha a program kéri, adja meg a jelszót, amely a kamera eléréshez lesz használatos.

A kamera visszaállítása

Használja ezt az eljárást, ha probléma adódik a kamera beállításakor.

- 1 Csatlakoztassa a kamerát.
- 2 Egy hegyes végű eszközzel nyomja meg és tartsa lenyomva a kamera hátulján lévő visszaállítás gombot (**[RESET]**) kb. 10 másodpercig, majd amikor a kamera sípol, engedje el a gombot.

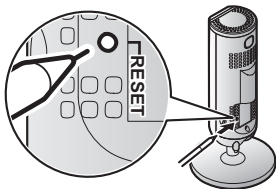

- A kamera beállításai visszaállításra kerültek.
- 3 Várjon, amíg a kamera LED kijelzője zölden nem világít.

Megjegyzés:

- A kamera visszaállítása után a kamerát nem használhatja addig, amíg újra be nem állítja. A kamera beállításáról olvassa el a jelen fejezet megfelelő oldalait.

Információk a vezeték nélküli kommunikációról

A kamera vezeték nélküli technológiával kommunikál a vezeték nélküli routerrel. A kamera helyének megtervezésekor vegye figyelembe a következő információt.

- Ne használja a kamerát a következő területeken vagy helyeken, mivel a rádióhullámú kommunikáció hibás működését vagy interferenciáját okozhatja.
 - Belső terek, melyek bizonyos típusú rádiós vagy mobil kommunikációs készülékeknek adnak helyet
 - Mikrohullámú sütőkhöz vagy Bluetooth-eszközökhöz közeli helyek
 - Lopásgátló eszközökkel vagy 2,4 GHz frekvenciájú eszközökkel (pl. amilyenek POS rendszerekben használatosak) ellátott belső terek
- Ne helyezze a kamerát olyan helyre, ahol a következő anyagok vagy tárgyak találhatóak a kamera és a vezeték nélküli router között. Ezek az anyagok és tárgyak zavart okozhatnak a vezeték nélküli kommunikációban, vagy

lassíthatják a vezeték nélküli adatátvitel sebességét.

- Fémajtók vagy fémreluxák
- Alumíniumlemezes szigetelésű falak
- Beton-, kő-, tégl- vagy bádofalak
- Több fal
- Acél polcrendszer
- Tűzálló üveg

Az érzékelőfunkciókkal kapcsolatos tudnivalók

A kamera 3 érzékelőfunkcióval rendelkezik: egy mozgásérzékelésre szolgáló vizuális érzékelővel, egy hőmérsékletérzékelővel és egy hangérzékelővel. Kérjük, mielőtt döntene a kamera telepítési helyéről, olvassa el az egyes érzékelőkre vonatkozó következő információkat.

Megjegyzés:

- A kamera érzékelőfunkciói nem nagy megbízhatóságot igénylő helyzetekben való alkalmazásra lettek tervezve. Nem javasoljuk, hogy az érzékelőfunkciókat ilyen helyzetekben használja.
- A Panasonic nem vállal felelősséget a kamera érzékelőfunkcióinak használata által okozott sérülésekért, illetve károkért.

Látható fény használatával történő mozgásérzékelés

A kamera az általa látható területek fényszintjében bekövetkező változások alapján érzékeli a mozgást.

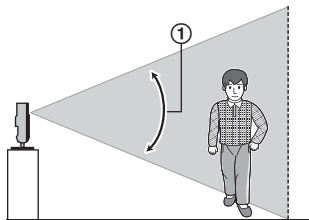

- ① Független érzékelési tartomány: kb. 67°

Megjegyzés:

- Ha a mozgó tárgy és a háttér ugyanolyan színű, a mozgásérzékelés helytelen lehet.
- Ha az általános fényszintek hirtelen változnak (pl. világítások felkapcsolása esetén), a mozgásérzékelés helytelen lehet.
- Az érzékelést megnehezíti, ha a kép sötét.
- A kamera mozgásérzékelő funkciójának érzékenysége beállítható, és kiválaszthatja, hogy a kamerakép mely területei legyenek megfigyelve mozgásérzékeléshez. További részletekért lásd: Használati útmutató (32. oldal).

A mozgás iránya

A kamera előtt oldalirányban haladó tárgyak könnyebben, míg a közvetlenül a kamera előtt a kamera felé haladó tárgyak nehezebben érzékelhetők.

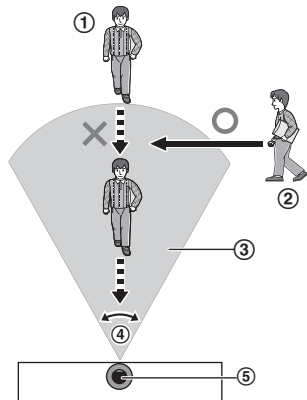

- ① A közvetlenül a kamera előtt a kamera felé történő mozgás nehezen érzékelhető.
- ② A kamera előtt oldalirányban történő mozgás könnyen érzékelhető.
- ③ Érzékelési tartomány
- ④ Vízszintes érzékelési tartomány: kb. 121°
- ⑤ Kamera

Hőmérsékletérzékelő

Az érzékelő a beállított hőmérséklet-tartomány túllépése esetén aktiválódik.

Megjegyzés:

- Előfordulhat, hogy a hőmérsékletérzékelő nem érzékeli pontosan a hőmérsékletet, ha a kamera fűtő-, illetve hűtőrendszerek meleg vagy hideg légáramlatainak van kitéve.
- A hőmérsékletérzékelő hőmérséklet-beállítása állítható. További részletekért lásd: Használati útmutató (32. oldal).

Hangérzékelő

Az érzékelő a beállított hangszint túllépése esetén aktiválódik.

Megjegyzés:

- Előfordulhat, hogy zajos környezetben a hangérzékelő nem működik az elvárt módon.
- A hangérzékelő hangszint-beállítása állítható. További részletekért lásd: Használati útmutató (32. oldal).

Információ az éjszakai üzemmódról

A kamera egy sor infravörös LED-del rendelkezik, amelyek gyenge megvilágítás esetén automatikusan bekapcsolnak, így a kamera képei akkor is jól láthatók, ha a környező terület sötét.

Megjegyzés:

- Ha az éjszakai mód be van kapcsolva, akkor a kameraképek színei a valóstól eltérően jelenhetnek meg.
- Amikor az éjszakai mód be van kapcsolva, a kamera lencséje körüli infravörös LED-sor halvány piros fényvel világítani kezd, ami a sötétben látható.
- Ha a kamerát egy ablak elé telepítették, és közvetlenül az ablak felé néz, akkor a képek gyenge minőségűek lehetnek, ha az éjszakai mód be van kapcsolva.

Falra szerelés

Csavarjon be két (külön beszerzendő) csavart a falba, majd szerelje fel az egységet az ábra szerint.

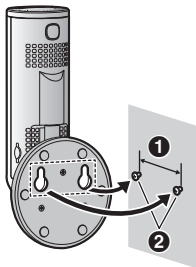

- 1 31 mm
- 2 Csavarok

Megjegyzés:

- Győződjön meg róla, hogy a fal és a rögzítési mód elég erős-e, hogy megtartsa a készülék súlyát.

A szög beállítása

Igény szerint állítsa be a szöget.

Megjegyzés:

- A szög beállításakor ügyeljen, hogy az egység ne billenjen fel.

A talpazat eltávolítása

- 1 Tartsa a kamerát felső oldalával lefelé és állítsa be a talpazat szögét az ábra szerint.

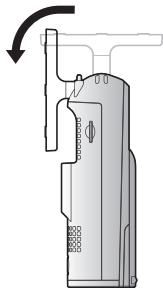

- 2 Helyezzen egy vékony, nem fémes tárgyat a kameratest alján lévő horonyba, majd vegye le a talpazatot az alap elforgatásával az ábrán látható módon.

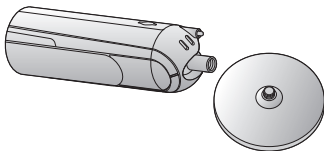
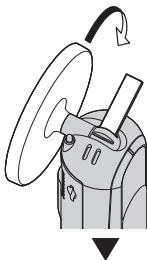

Megjegyzés:

- Ha állványt rögzít a kamerához, akkor az állvány rögzítőcsavarja ne legyen 6,5 mm vagy annál hosszabb. Az tönkre tehetné a kamerát.

Az állvány csatlakoztatása

Helyezzen egy vékony, nem fémes tárgyat a kameratest alján lévő horonyba, majd csatlakoztassa a talpazatot az alap elforgatásával az ábrán látható módon.

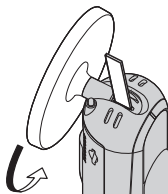

A Használati útmutató elérése

A Használati útmutató azon online dokumentumok gyűjteménye, melynek segítségével Ön a legtöbbet hozhatja ki a(z) **[Home Network]** alkalmazásból.

1 iPhone/iPad

Érintse meg az alkalmazás kezdőképernyőjén található ☰ gombot.

Android eszközök

Érintse meg a ☰ gombot, vagy nyomja meg a mobileszközén az alkalmazás kezdőképernyőjén található menügombot.

2 Érintse meg a(z) **[Felhasználói útmutató]** lehetőséget.

Megjegyzés:

- A Microsoft® Windows® Internet Explorer® 8 és a korábbi verziók nem támogatottak.
- Android 4.1 vagy újabb verziók használata ajánlott.

Közvetlen hozzáférés

A Használati útmutató az alábbi weboldalon is elérhető.

Ha a kamerát önmagában használja

<https://panasonic.net/cns/pcc/support/tel/homenetwork/hdcamera>



Ha a kamerát integrálja az Otthoni hálózati rendszerrel

<https://panasonic.net/cns/pcc/support/tel/homenetwork/manual/>



Műszaki adatok

- **Szabványok**
IEEE 802.11a/b/g/n
- **Frekvenciatartomány*1**
2,412 GHz – 2,472 GHz
(csatornák: 1–13)
5,180 GHz – 5,320 GHz
(csatornák: 36–64)
5,500 GHz – 5,700 GHz
(csatornák: 100–140)
5,745 GHz – 5,825 GHz
(csatornák: 149–165)
- **Rádiófrekvenciás adási teljesítmény**
100 mW (max.)
- **Titkosítás**
WPA2™-PSK (TKIP/AES),
WPA™-PSK (TKIP/AES), WEP
(128/64 bit)
- **Áramforrás**
100 – 240 V AC, 50/60 Hz
- **Teljesítményfelvétel**
Készenlét: 2,3 W
Maximum: 3,8 W
- **Működési feltételek**
0 °C – 40 °C
20 – 80% relatív páratartalom (nem lecsapódó)
- **Képérzékelő**
2,0 megapixeles CMOS
- **Szükséges minimális fényerő*2**
0 lux
- **Fókusz távolság**
Rögzített (0,2 m – végtelen)

- **Szöges látómező**
Vízszintes: kb. 121°
Függőleges: kb. 67°
- **A mozgásérzékelés módja**
Vizuális érzékelő
- **Állítható felszerelési szögek*3**
Függőleges: előre néző - kb.
130°-ban lefelé néző
- **Méret (talpazattal)**
(magasság x szélesség x mélység)
Kb. 142 mm × 68 mm × 68 mm
- **Tömeg (súly) (talpazattal)**
Kb. 210 g

*1 A Wi-Fi használata a szabadban az 5,150 GHz – 5,350 GHz tartományban korlátozott.

*2 A kamera lencsését körülvevő infravörös LED-ek gyenge fényviszonyok esetén világítani fognak.

*3 Szereléskor állítható.

Korlátozások az 5 GHz kommunikációk használatával kapcsolatban

- Az európai jogszabályok korlátozzák a szabadban történő használathoz való 5 GHz-es sáv (IEEE 802.11a/n) frekvenciáit.
- 5,180 GHz – 5,240 GHz (csatornák 36–48) és 5,260 GHz – 5,320 GHz (csatornák 52–64) csak beltéri használatra engedélyezettek.
- Ha vezeték nélküli routere radarhullámokat észlel, akkor automatikusan megváltoztathatja a csatornákat és olyan frekvenciákat használ, amelyek szabadban történő használathoz korlátozottak (5,180 GHz – 5,240 GHz (csatornák 36–48) és 5,260 GHz – 5,320 GHz (csatornák 52–64)).
- Az 5,260 GHz – 5,320 GHz tartomány (csatornák 52–64) vagy a 5,500 GHz – 5,700 GHz tartomány (csatornák 100–140) frekvenciáinak használatakor a jogszabályok szerint a következő korlátozások érvényesek.
 - Mielőtt a kommunikáció minden csatormán megkezdődik, a vezeték nélküli router 1 percig radarhullámokat keres. Ezalatt a vezeték nélküli router nem fog kommunikálni.
 - Ha a vezeték nélküli router radarhullámokat észlel kommunikáció közben, akkor a vezeték nélküli router automatikusan megváltoztatja a csatornát és a kommunikáció megszakadhat.

A tagállamok rövidített nevei a következők.

Rövidítés	Ország neve	Rövidítés	Ország neve
AT	Ausztria	MT	Málta
BE	Belgium	NL	Hollandia
HR	Horvátország	PL	Lengyelország
CY	Ciprus	PT	Portugália
CZ	Cseh Köztársaság	SK	Szlovákia
DK	Dánia	SI	Szlovénia
EE	Észtország	ES	Spanyolország
FI	Finnország	SE	Svédország
FR	Franciaország	UK	Egyesült Királyság
DE	Németország	IS	Izland
EL	Görögország	LI	Lichtenstein
HU	Magyarország	NO	Norvégia
IE	Írország	CH	Svájc
IT	Olaszország	BG	Bulgária
LV	Lettország	RO	Románia
LT	Litvánia	TR	Törökország
LU	Luxemburg		

Közlemény nyílt forráskódú szoftver használatáról

- A termék egyes részei nyílt forráskódú szoftvert használnak, melyek a Free Software Foundation által bevezetett GPL és/vagy LGPL licencek és vonatkozó egyéb szabályok alapján kerültek beépítésre. Olvassa el a termékben használt nyílt forráskódú szoftverekkel kapcsolatos licencinformációkat és szerzői jogi megkötéseket. Ezek az információk az alábbi weboldalon találhatók meg:

<https://panasonic.net/cns/pcc/support/tel/homenetwork/>

Legalább három (3) évvel a termék átadása után a Panasonic Corporation külön költségek felszámolása nélkül, kizárólag kézbesítés fizikai költségei ellenében biztosítja a hozzáférhetőséget a forráskódhoz, a forráskód és a GPL és LGPL által lefedett szerzői jogi megkötések egy gépi olvasásra alkalmas példányát minden olyan harmadik fél számára, aki kapcsolatba lép a gyártóval a lenti elérhetőségen. Ne feledje, hogy a GPL és LGPL licenc

alatt megjelenő szoftverekre nincs garanciavédelem.

<https://panasonic.net/cns/pcc/support/tel/homenetwork/>

Szoftverinformáció

- A Home Network alkalmazáshoz tartozó End User License Agreement (EULA, Végfelhasználói licencszerződés) az alábbi weboldalon érhető el: <https://panasonic.net/cns/pcc/support/tel/homenetwork/>

Egy későbbi hivatkozáshoz

Javasoljuk, hogy jegyezze fel az alábbiakban biztosított helyre azokat az információkat, amelyek segítségére lesznek, amikor bármilyen garanciális javítást igényel.

Gyári szám	Vásárlás kelte
(az egység hátulján található)	
A kereskedő neve és címe	

Csatolja ide a vásárláskor kapott nyugtát.
--

Panasonic Corporation

1006, Oaza Kadoma, Kadoma-shi, Osaka 571-8501, Japan
<http://www.panasonic.com>

© Panasonic Corporation 2017